

VENTO EXPERT A50-1 S10 W V.2

Einzelraumlüftungsanlage mit Wärmerückgewinnung

Eigenschaften

- Energieeffiziente Be- und Entlüftung in Wohnungen, Häusern, Mehrfamilienhäusern, öffentlichen und gewerblichen Gebäuden
- Reduzierung der Lüftungswärmeverluste dank Wärmerückgewinnung
- Feuchtigkeitsausgleich und regelbarer Luftwechsel schaffen ein individuell angepasstes Mikroklima.
- Datenaustausch zwischen mehreren Einzelraumlüftungsanlagen über WLAN für einen koordinierten Betrieb
- Steuerung über ein Smartphone oder Tablet mit den Betriebssystemen Android oder iOS
- NEU: Mit Wochenplan und Betriebsstundenzähler



Förderleistung:
bis 50 m³/h
14 l/s



Effizienz der Wärmerückgewinnung:
bis 93 %



Leistung:
ab 4,45 W



Schalldruckpegel:
ab 11 dBA



Aufbau

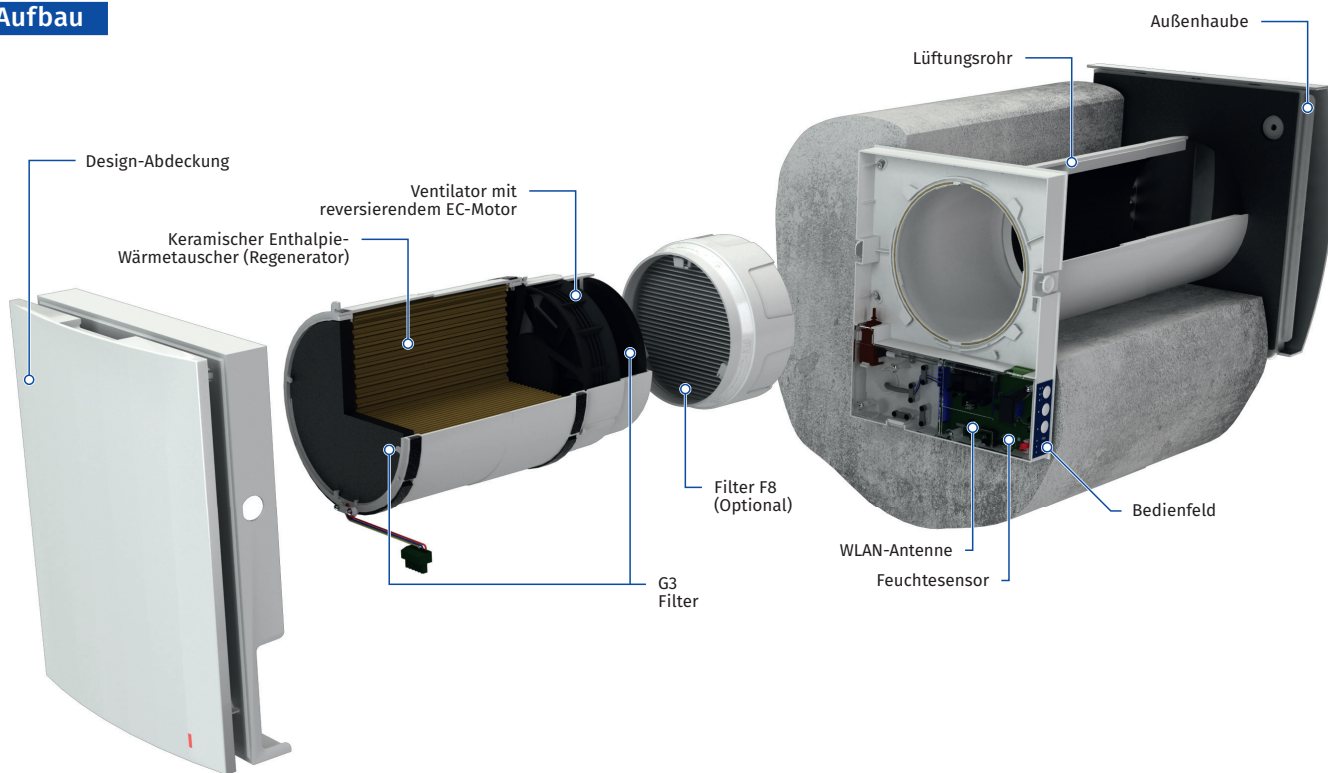

Einer der höchsten Wirkungsgrade der Wärmerückgewinnung auf dem Markt dank der hexagonalen Struktur der Wärmetauscherzellen.



Die eingebaute WLAN-Technologie ermöglicht eine drahtlose Datenübertragung zwischen den Lüftungsanlagen und einem Steuergerät mit den Betriebssystemen Android oder iOS.

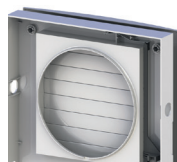

Die automatische Verschlussklappen verhindern ungewollten Lufrückstrom.



Einfache Wartung. Das Innenelement wird durch Drücken der Riegel auf beiden Seiten abgenommen. Die speziell entwickelte Abdeckung lässt sich leicht schließen, gewährleistet eine Luftdichtheit von 100 % und schützt bei extremen Windlasten.

Bezeichnungsschlüssel

Modell	Luftleitung	Max. Förderleistung, m ³ /h	Abdeckung	Typ der Lüftungshaube	Steuerung
VENTO Expert	A: rundes Lüftungsrohr	50	-1: Design-Abdeckung	S10: Kunststoff-Lüftungshaube für übliche Wände S: Metall-Lüftungshaube für dünne Wände	W V.2: Steuerung und Einstellung der Lüftungsanlage über WLAN

Steuerung

- Die Lüftungsanlage wird über eine App auf einem Smartphone oder Tablet gesteuert.
- Für den Synchronbetrieb können die Lüftungsanlagen über WLAN verbunden werden.
- Steuerung der Lüftung im Haus über Cloud-Server von überall auf der Welt.
- Anschluss an Smart Home oder ein Gebäudeleitsystem über WLAN.

- Das Programm **Blauberg Vento V.2** für Geräte mit den Betriebssystemen Android oder iOS steht zum Download bei Google Play und im App Store bereit.

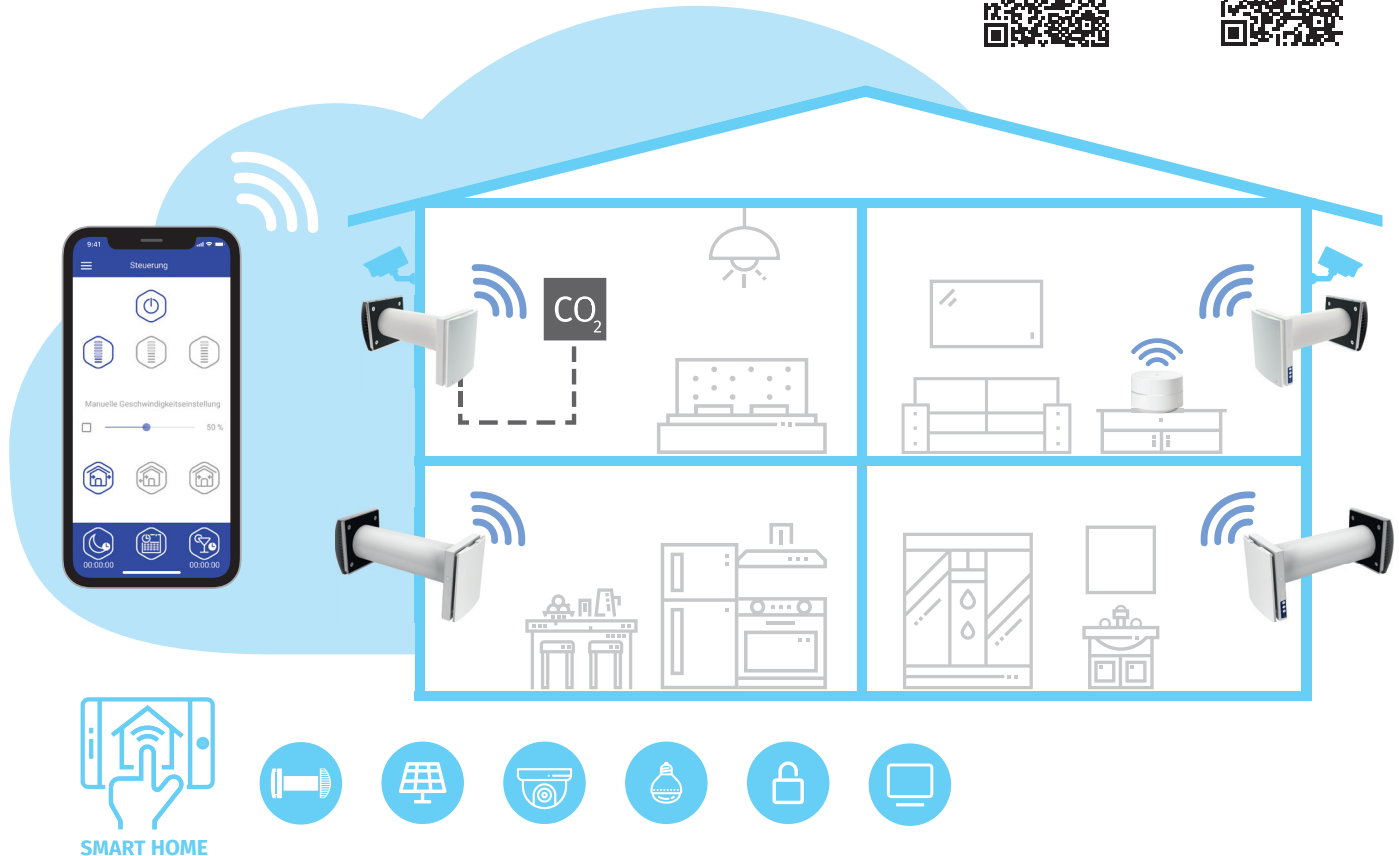

- VENTO Expert A50-1 S10 W V.2** kann als ein Einzelgerät betrieben werden oder an andere Lüftungsanlagen im Haus angeschlossen und mit dem Mastergerät synchron gesteuert werden. In diesem Fall wird das Signal der Fernbedienung nur vom Mastergerät empfangen.

- Die Steuerung der Betriebsarten der Lüftungsanlage erfolgt über das Bedienfeld am Gerät oder über die Fernbedienung.

FÜR WOHNÄRÄUME UND SCHLAFZIMMER



VENTO Expert A50-1 S10 W V.2

FÜR KÜCHE UND BADEZIMMER



VENTO Expert DUO A30-1 S10 W V.2



- VENTO Expert A50-1 S10 W V.2** verfügt über einen Feuchtesensor zur Kontrolle der Raumluftfeuchte. Wenn die Luftfeuchte den Sollwert übersteigt, schaltet die Lüftungsanlage in die höchste Lüftungsstufe, unabhängig von den anderen Lüftungsanlagen im System.

Wärme- und Feuchterückgewinnung

FUNKTIONSWEISE DER LÜFTUNGSANLAGE

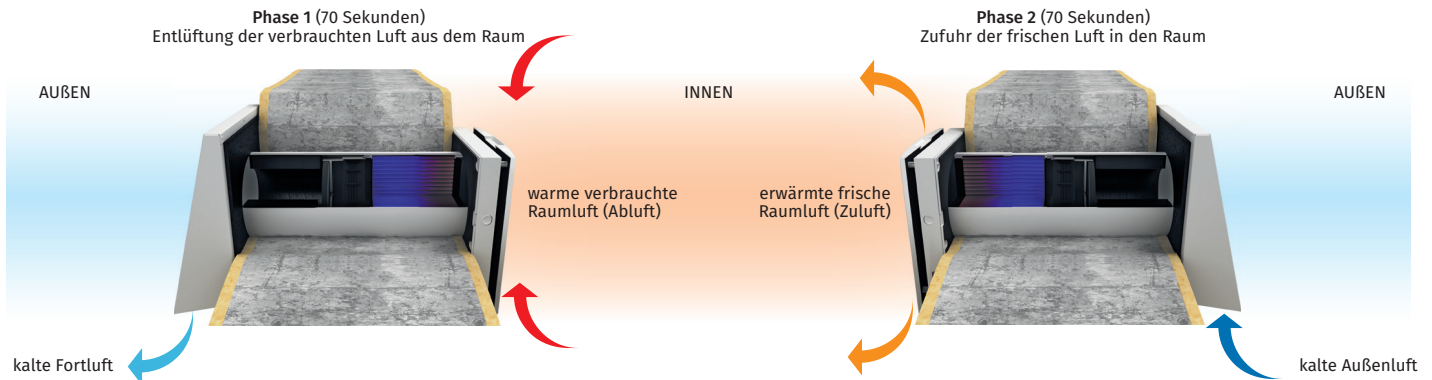

- Die warme Abluft strömt durch den Keramik-Wärmetauscher aus dem Raum und übergibt die Wärme und Feuchte an den Wärmetauscher.
- Der Wärmetauscher ist nach 70 Sekunden erwärmt, dann wechselt die Lüftungsanlage in den Zuluftbetrieb.
- Die frische, kalte Außenluft strömt durch den Wärmetauscher und entnimmt die gespeicherte Wärme und Feuchte.
- Der Wärmetauscher ist nach 70 Sekunden abgekühlt, dann wechselt die Lüftungsanlage in den Abluftbetrieb.

Montage

- Die Lüftungsanlage ist für den Einbau in eine Gebäudeaußenwand vorgesehen. Sie wird in eine vorbereitete Öffnung in der Außenwand eingebaut. Die optimale Lüftungslösung ist eine paarweise Montage von reversierenden Lüftungsanlagen, die gegenphasig arbeiten. Ein Teil der Anlagen läuft im Zuluftbetrieb und sorgt für die Zufuhr von Frischluft, während der andere Teil der Anlagen im Abluftbetrieb verbrauchte Luft abzieht. Dies ermöglicht eine sehr effiziente und kontrollierte Be- und Entlüftung.
- Bei Neubauten erfolgt die Montage der Lüftungsanlagen in zwei Stufen:
 - Vorinstallation** des Lüftungsrohres und der Lüftungshaube während des Innenausbaus und Wandverputzes.
 - Endmontage** bei der Fertigstellung des Hauses (Montage des Innenelementes mit der Steuereinheit und Verschlussklappen, der Patrone, des Wärmetauschers, des Ventilators und der Filter).

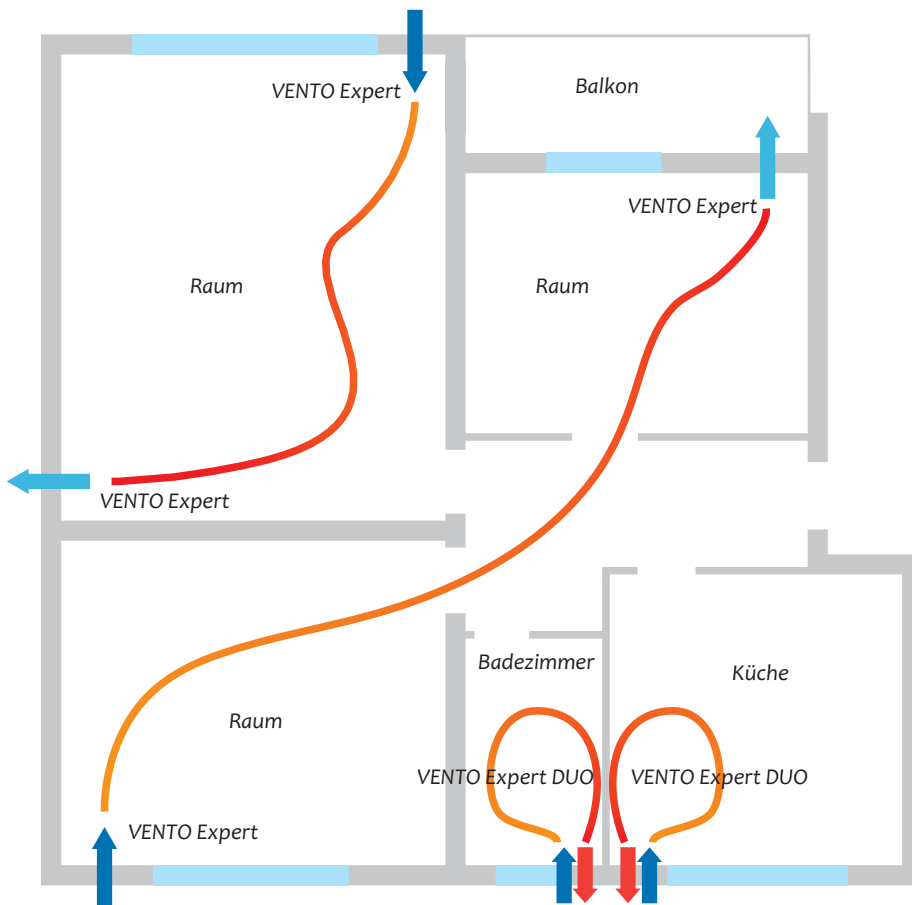

Laibungskit in einer Wand mit üblicher Wandstärke mittels des Montagesatzes
KIT BlauPlast white 160 / KIT BlauPlast chrome 160



Montagebeispiel mit der Haube für dünne Wände
AH-S grey 160 / AH-S chrome 160

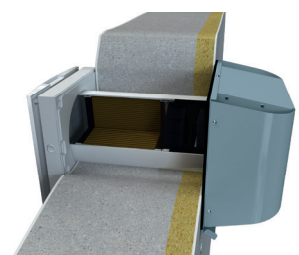

Technische Daten

Kenndaten	VENTO Expert A50-1 S10 W V.2		
	I	II	III
Lüftungsstufe			
Versorgungsspannung, V/50 (60) Hz		100-230	
Leistungsaufnahme, W	4,45	5,08	7,06
Stromaufnahme, A	0,035	0,040	0,059
Drehzahl, min ⁻¹	800	1300	1900
Förderleistung im Lüftungsbetrieb, m ³ /h (l/s)	15 (4)	30 (8)	50 (14)
Förderleistung im Wärmerückgewinnungsbetrieb, m ³ /h (l/s)	8 (2)	15 (4)	25 (7)
SFP, W/l/s	2,14	1,22	1,02
Filter	G3 (Option: F8 PM2,5 > 99 %*)		
Trockene Fördermitteltemperatur, °C	-20 bis +40		
Geräuschpegel bei 1 m Entfernung gemäß ISO 3741: 2004, dBA	20	27	30
Geräuschpegel bei 3 m Entfernung gemäß ISO 3741: 2004, dBA	11	18	21
Dämmung des Außen-Schalldruckpegels gemäß DIN EN 20140, dBA	42		
Effizienz der Wärmerückgewinnung, %	bis 93		
Schutzart	IP24		
Artikelnummer	8053474		

* max. Luftdurchsatz 40 m³/h

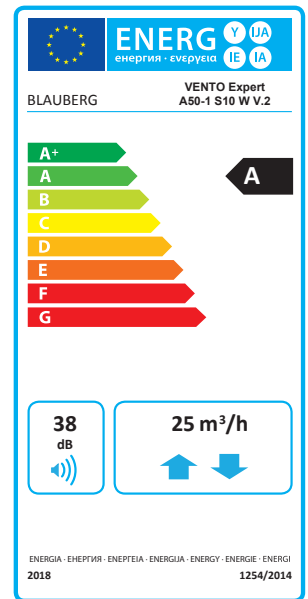

Außenabmessungen, mm

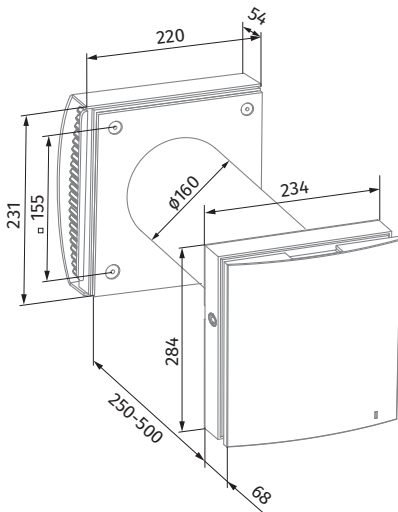



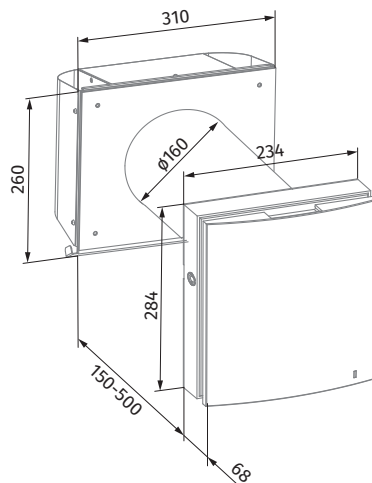













VENTO Expert A50-1 S10 W V.2

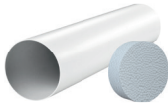

VENTO Expert A50-1 S W V.2
(für dünne Wände)

Zubehör

Produktname	Beschreibung	Artikelnummer
Pre-installation Kit Vento Expert A50-1 S10	 Vorbereitungsset für Wände mit üblicher Wandstärke: <ul style="list-style-type: none"> • Lüftungsrohr • Außen-Lüftungshaube AH 10 • Styropor-Stopfen • Styropor-Keile 	Keine Artikelnummer verfügbar, wird aus Einzelteilen zusammen gestellt.
Pre-installation Kit Vento Expert A50-1 S	 Vorbereitungsset für dünne Wände: <ul style="list-style-type: none"> • Lüftungsrohr • Außen-Lüftungshaube AH-S 160 • Styropor-Stopfen • Styropor-Keile 	Keine Artikelnummer verfügbar, wird aus Einzelteilen zusammen gestellt.
Completion Kit Vento Expert A50-1 W V.2	 Fertigstellungsset. Enthält: <ul style="list-style-type: none"> • Patrone mit Wärmetauscher, Ventilator und Filtern der Filterklasse G3 • Innenelement mit Steuereinheit und Verschlussklappen • Fernbedienung 	8065545
FP Vento Expert A50 G3	 G3 Filter 2 Stk.	8020827

Produktname	Beschreibung	Artikelnummer
FP VENTO Expert A50 F8	 <p>Enthält: • Kunststoff-Rahmen (1 Stk.) • Vorfilter G2 (1 Stk.) • Filter F8 (1 Stk.). Filtrationsrate PM2,5 > 99 %, Filter F8 vermindert den Luftdurchsatz auf 40 m³/h</p>	8001420
FP VENTO Expert A50 F8 Ersatzfilter ohne Halterung	 <p>Ersatzfilter F8 (1 Stk.). Filtrationsrate PM2,5 > 99 % Filter F8 vermindert den Luftdurchsatz auf 40 m³/h</p>	8012815
AH white 160	 <p>Außenlüftungshaube aus weiß lackiertem Aluminium, für kaltes Klima</p>	8120414
AH chrome 160	 <p>Außenlüftungshaube aus gebürstetem Edelstahl, für kaltes Klima</p>	8020360
AH-10 *colour* 160	 <p>Kunststoff-Lüftungshaube. Verfügbar in den Farben:</p> <div style="display: flex; justify-content: space-around; align-items: center;"> <div style="text-align: center;"> white</div> <div style="text-align: center;"> black</div> <div style="text-align: center;"> grey</div> <div style="text-align: center;"> brown</div> </div>	8049934
AH-10 chrome 160	 <p>Kunststoff-Lüftungshaube mit Abdeckung in Edelstahl-Optik</p>	8049941
AH-S chrome 160	 <p>Lüftungshaube aus poliertem Edelstahl</p>	8020445
KIT BlauPlast chrome/white 160	 <p>Laibungskit für übliche Wandstärke</p>	chrome: 8042423 white: 8001277
R 160-500	 <p>500 mm langes Lüftungsrohr mit Styropor-Stopfen</p>	8022685
R 160-700	 <p>700 mm langes Lüftungsrohr mit Styropor-Stopfen</p>	8022692
FB Vento Expert A50	 <p>Fernbedienung</p>	8020728
CD-1 // CD-2	 <p>CO₂-Sensor mit LED-Anzeigen und Ein-/Aus-Taste // CO₂-Sensor</p>	CD-1: 8014406 CD-2: 8014413
RBT 500 mit Gefälle	 <p>Rohbauträger mit integriertem Gefälle</p>	8069796
RBT 365	 <p>Rohbauträger</p>	8059629