

# FRESHBOX 200 ERV WiFi

## Einzelraumlüftungsanlagen mit Wärmerückgewinnung



### Eigenschaften

- Energieeffiziente dezentrale Be- und Entlüftung
- EC-Ventilatoren mit niedrigem Stromverbrauch
- Die Zuluftfilterung erfolgt über die zwei eingebauten G4 und F7 Filter. Der Umluftbetrieb sorgt für zusätzliche Luftreinigung. Optional mit H13 Filter erhältlich.
- Die Bauweise ermöglicht den Anschluss eines Abluftrohres aus dem Badezimmer.
- Einfache Montage
- Kompakte Baugröße
- Die Lüftungsanlage wird mit WLAN über eine App (Android/iOS) gesteuert.



**Förderleistung:**  
bis 200 m<sup>3</sup>/h  
56 l/s



**Effizienz der Wärmerückgewinnung:**  
bis 85 %



### Aufbau

- Das Gehäuse ist aus polymerbeschichtetem Stahl gefertigt.
- Die Abdeckung ist für Wartungsarbeiten der Filter leicht zu öffnen und ist mit einem Schloss ausgestattet.
- Die Lüftungsanlage verfügt über zwei Anschlussstutzen mit einem Durchmesser von 100 mm zur Abfuhr verbrauchter Luft und Zufuhr frischer Luft. Zusätzlich kann ein dritter Stutzen mit Ø 100 mm (im Lieferumfang enthalten) zum Anschluss eines Abluftrohres aus dem Badezimmer montiert werden.
- Ausführungen mit integrierter Vor- und Nachheizung für den Einsatz in kalten Klimazonen erhältlich
- Dank schlichtem Design gut in die Innenausstattung integrierbar

### Ventilatoren

- Für Be- und Entlüftung werden hocheffiziente EC-Motoren mit Außenläufer und vorwärts gekrümmten Schaufeln verwendet. EC-Motoren erreichen ein sehr gutes Verhältnis von Leistung zu Fördervolumen und ermöglichen energieeffiziente Lüftung nach aktuellsten Anforderungen.
- EC-Motoren zeichnen sich durch eine hohe Förderleistung, einen vollständig steuerbaren Drehzahlbereich und einen Wirkungsgrad von bis zu 90 % aus.

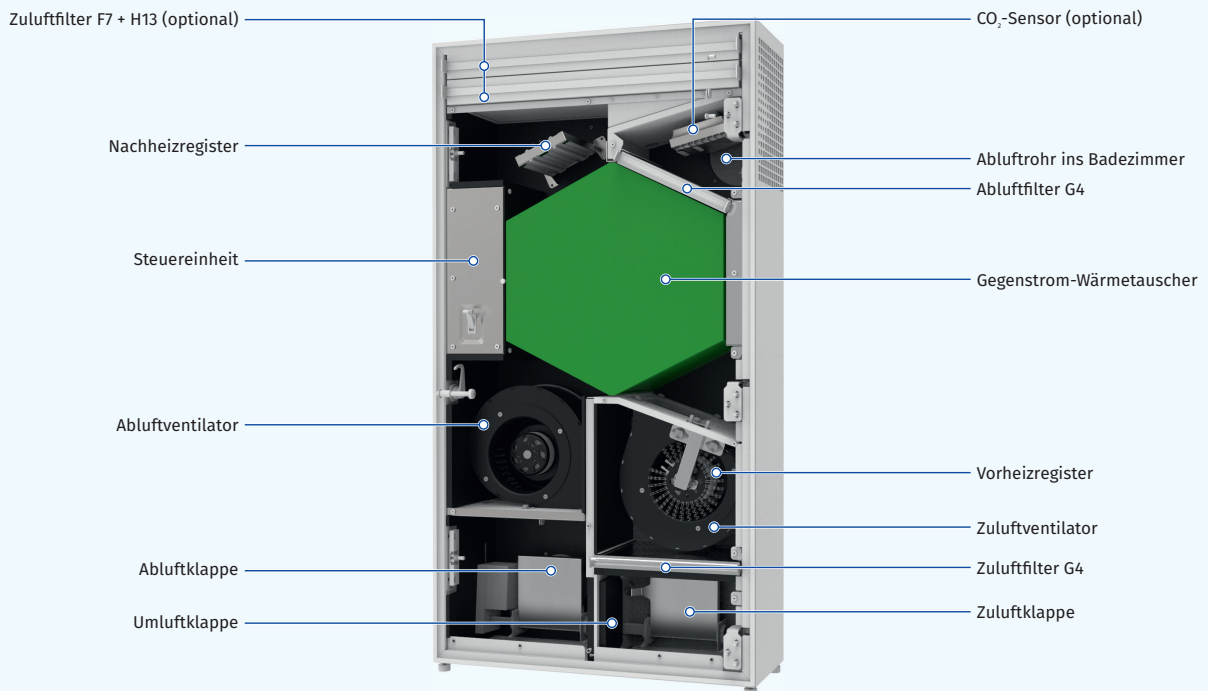

### Bezeichnungsschlüssel

Modell	Heizregister	Nennförderleistung, m <sup>3</sup> /h	Wärmetauschertyp	Steuerung
Freshbox	_: kein Heizregister E: Vorheizregister E1: Nachheizregister E2: Vor- und Nachheizregister	- 200	ERV: Enthalpie-Wärmetauscher	WiFi: Bedienfeld mit Sensortasten und WLAN

### Luftklappen

- o Zur Verhinderung von Zugluft bei ausgeschalteter Lüftungsanlage ist diese mit Zu- und Abluftklappen ausgestattet.

### Luftfilterung

- o Die Filterung der Zu- und Umluft erfolgt über G4 und F7 Filter. Bei erhöhten Anforderungen an die Luftreinheit kann nachträglich zu dem F7 Filter ein H13 Filter (separate Bestellung) eingebaut werden.
- o Die Abluftfilterung erfolgt über G4 Panelfilter.

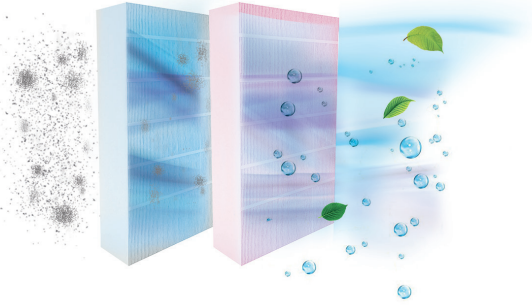

### Heizregister

#### VORHEIZUNG

- o Die Lüftungsanlagen **Freshbox E-200 ERV WiFi** und **Freshbox E2-200 ERV WiFi** sind mit einer elektrischen Vorheizung für den Frostschutz des Wärmetauschers ausgestattet.

#### NACHHEIZUNG

- o Die Lüftungsanlagen **Freshbox E1-200 ERV WiFi** und **Freshbox E2-200 ERV WiFi** sind mit einer elektrischen Nachheizung zur Erhöhung der Zulufttemperatur ausgestattet.

### Frostschutz

- o Die Lüftungsanlage **Freshbox 200 ERV WiFi** verfügt über einen Fortluft-Temperatursensor, der den Zuluftventilator bei Frostgefahr abschaltet. Der Wärmetauscher wird durch den warmen Abluftstrom erwärmt. Danach schaltet sich der der Zuluftventilator wieder ein und die Lüftungsanlage kehrt in den Normalbetrieb zurück.
- o Die Lüftungsanlagen **Freshbox E-200 ERV WiFi**, **Freshbox E2-200 ERV WiFi** verfügen über eine elektrische Vorheizung für den Frostschutz.

### Wärmetauscher

- o Die Lüftungsanlage ist mit einem Gegenstrom-Wärmetauscher mit einer Enthalpiemembran ausgestattet.
  - **In der kalten Jahreszeit** werden die Wärme und Feuchte der Abluft über die Enthalpiemembran auf die Zuluft übertragen, was Wärmeverluste durch Lüftung reduziert.
  - **In der warmen Jahreszeit** werden die Wärme und Feuchte der Außenluft über die Enthalpiemembran auf die Abluft übertragen. Somit gelangt kühlere und trockenere Zuluft in den Raum, was die Betriebslast von Klimaanlage verringert.



### Funktionsweise

#### WÄRMERÜCKGEWINNUNGSBETRIEB

- o Die **kalte Außenluft** strömt durch die Filter und den Wärmetauscher und wird dem Raum über den Radial-Zuluftventilator zugeführt.
- o Die **warme, verbrauchte Abluft** strömt durch den Filter und den Wärmetauscher und wird über den Radial-Abluftventilator ins Freie geführt.
- o Der **Zu- und Abluftstrom** bleiben beim Wärmetausch vollständig getrennt, sodass Verschmutzungen, Gerüche und Keime nicht zwischen den Luftströmen übertragen werden können.

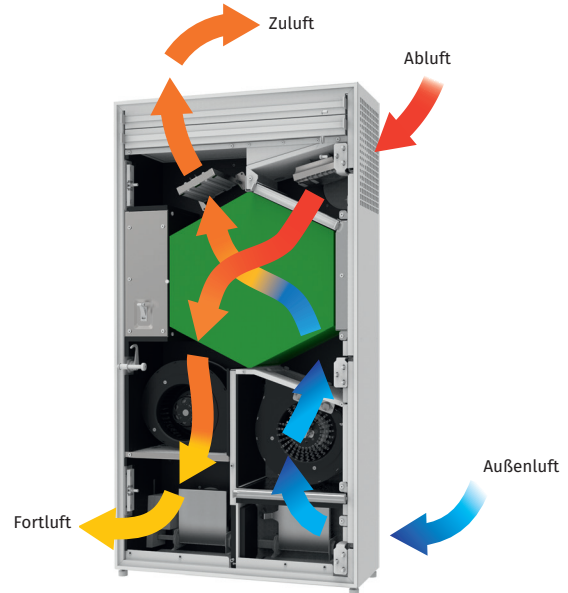

#### UMLUFTBETRIEB

- o Die Zu- und Abluftklappen sind geschlossen, die Umluftklappe ist geöffnet. Die Abluft zirkuliert über die Filter und strömt gefiltert wieder zurück.

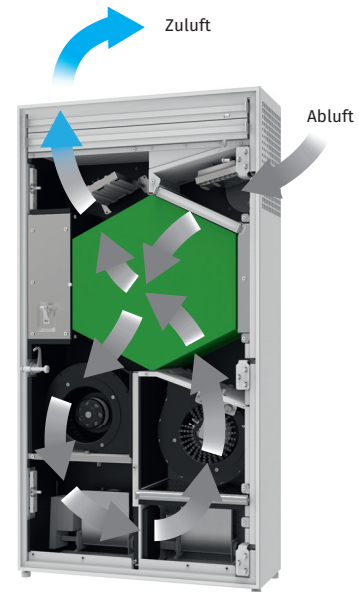

## Steuerung

- Die Lüftungsanlage ist mit einem Bedienfeld ausgestattet.
- Eine Fernbedienung ist im Lieferumfang enthalten.
- Mit WLAN-Anschluss



## FERNBEDIENUNG

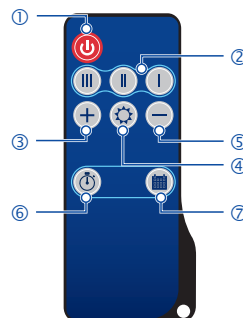

- Ein-/Ausschalten der Lüftungsanlage
- Einstellung der Lüftungsstufe (niedrig, mittel, hoch)
- Erhöhung des Temperatur-Sollwertes für Nachheizung (für Modelle mit Nachheizung)
- Ein-/Ausschalten der Nachheizung (für Modelle mit Nachheizung)
- Verminderung des Temperatur-Sollwertes für Nachheizung (für Modelle mit Nachheizung)
- Ein-/Ausschalten des Timers
- Aktivieren/Deaktivieren des programmierten Wochenplans

## STEUERUNGSFUNKTIONEN

	Freshbox 200 ERV WiFi Freshbox E-200 ERV WiFi	Freshbox E1-200 ERV WiFi Freshbox E2-200 ERV WiFi
Wechsel der Lüftungsstufe	•	•
Filterwartungsanzeige	•	•
Alarmanzeige	•	•
Drehzahleinstellung	•	•
Timer	•	•
Wochenprogrammierung	•	•
Ein-/Ausschalten der Nachheizung		•
Einstellung der Zulufttemperatur		•
Steuerung über App (Android/iOS)	•	•



App **Blauberg Freshbox** für Android herunterladen



App **Blauberg Freshbox** für iOS herunterladen

## BEDIENFELD

- Ein-/Ausschalten der Lüftungsanlage
- Verminderung der Lüftungsstufe
- Erhöhung der Lüftungsstufe
- Aktivieren/Deaktivieren des programmierten Wochenplans
- WLAN-Verbindung
- Filterwartungsanzeige
- Alarmanzeige

## Technische Daten

Kenndaten	Freshbox 200 ERV WiFi					Freshbox E-200 ERV WiFi					Freshbox E1-200 ERV WiFi					Freshbox E2-200 ERV WiFi				
	I	II	III	IV	V	I	II	III	IV	V	I	II	III	IV	V	I	II	III	IV	V
Lüftungsstufe																				
Versorgungsspannung, V/50 (60) Hz	1~230																			
Leistungsaufnahme ohne elektrisches Heizregister, W	10	15	25	44	134	10	15	25	44	134	10	15	25	44	134	10	15	25	44	134
Leistungsaufnahme des eingebauten Vorheizregisters, W								650											650	
Leistungsaufnahme des eingebauten Nachheizregisters, W													700						700	
Max. Stromaufnahme mit elektrischen Heizregistern, A				1,0				4,0					4,2						7,2	
Max. Luftdurchsatz, m³/h (l/s)	30 (8)	60 (17)	90 (25)	120 (33)	200 (56)	30 (8)	60 (17)	90 (25)	120 (33)	200 (56)	30 (8)	60 (17)	90 (25)	120 (33)	200 (56)	30 (8)	60 (17)	90 (25)	120 (33)	200 (56)
Drehzahl, min <sup>-1</sup>	2000																			
Geräuschpegel bei 3 m Entfernung, gemäß ISO 3741:2004, dBA	12	22	30	36	45	12	22	30	36	45	12	22	30	36	45	12	22	30	36	45
Fördermitteltemperatur, °C	-15 bis +40																			
Gehäusematerial	Polymerbeschichteter Stahl																			
Isolierung, mm	30																			
Abluftfilter	G4																			
Zuluftfilter	G4 + F7 (optional H13)																			
Durchmesser des Anschlussstutzens, mm	100																			
Gewicht, kg	55																			
Effizienz der Wärmerückgewinnung, %	85	81	75	68	66	85	81	75	68	66	85	81	75	68	66	85	81	75	68	66
Wärmetauschertyp	Gegenstrom																			
Wärmetauschermaterial	Enthalpiemembran																			
SEV-Klasse	A																			
Artikelnummer	8051302					8051296					8051777					8051784				
Rabattgruppe	R005					R005					R005					R005				
Listenpreis	2.630,00 €					2.850,00 €					2.850,00 €					3.170,00 €				

\*Die Effizienz der Wärmerückgewinnung wurde gemäß EN 13141-8 bestimmt.

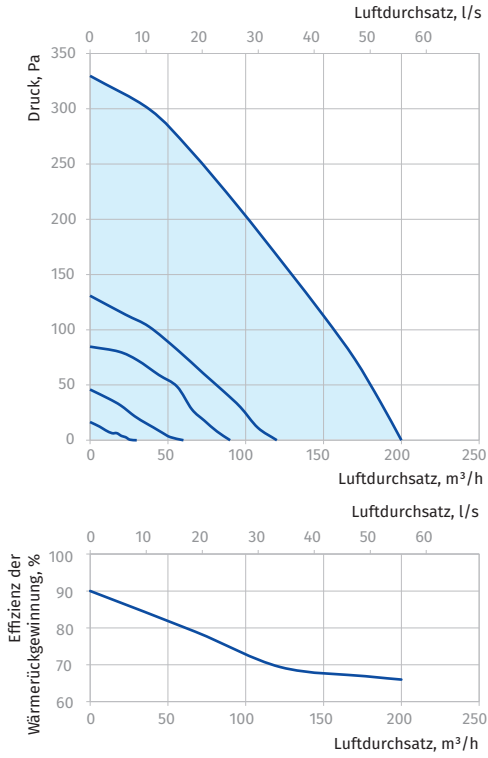

**ENERG** Y IJA  
енергия · ενεργεια · energia · ENERGY · ENERGIE · ENERGI

BLAUBERG FRESHBOX 200 ERV WIFI

**A**

39 dB

200 m³/h

ENERGIA · ЕНЕРГИЯ · ENERFEIA · ENERGIA · ENERGY · ENERGIE · ENERGI  
2020 1254/2014

**Außenabmessungen, mm**

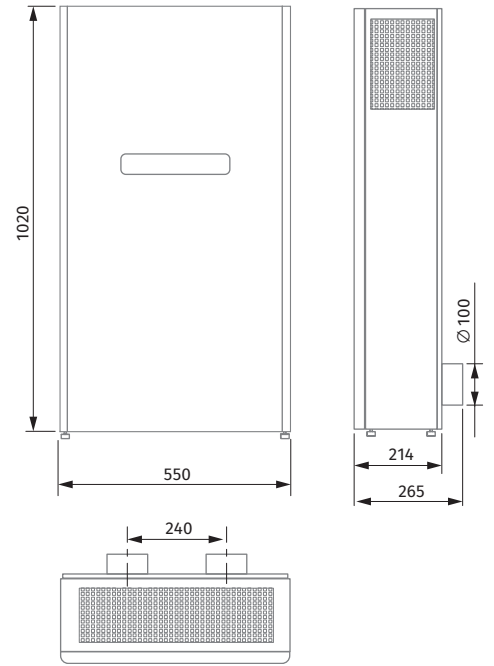

## Montagebeispiel

- In jedem Raum, der belüftet werden soll, werden eine oder mehrere Lüftungsanlagen **Freshbox 200 ERV WiFi** installiert.
- Es kann ein zusätzliches Lüftungsrohr zur Entlüftung eines Badezimmers an die Lüftungsanlage angeschlossen werden.
- Hierzu muss die Lüftungsanlage mit einem zusätzlichen Anschlussstutzen mit einem Durchmesser von 100 mm bestückt werden.



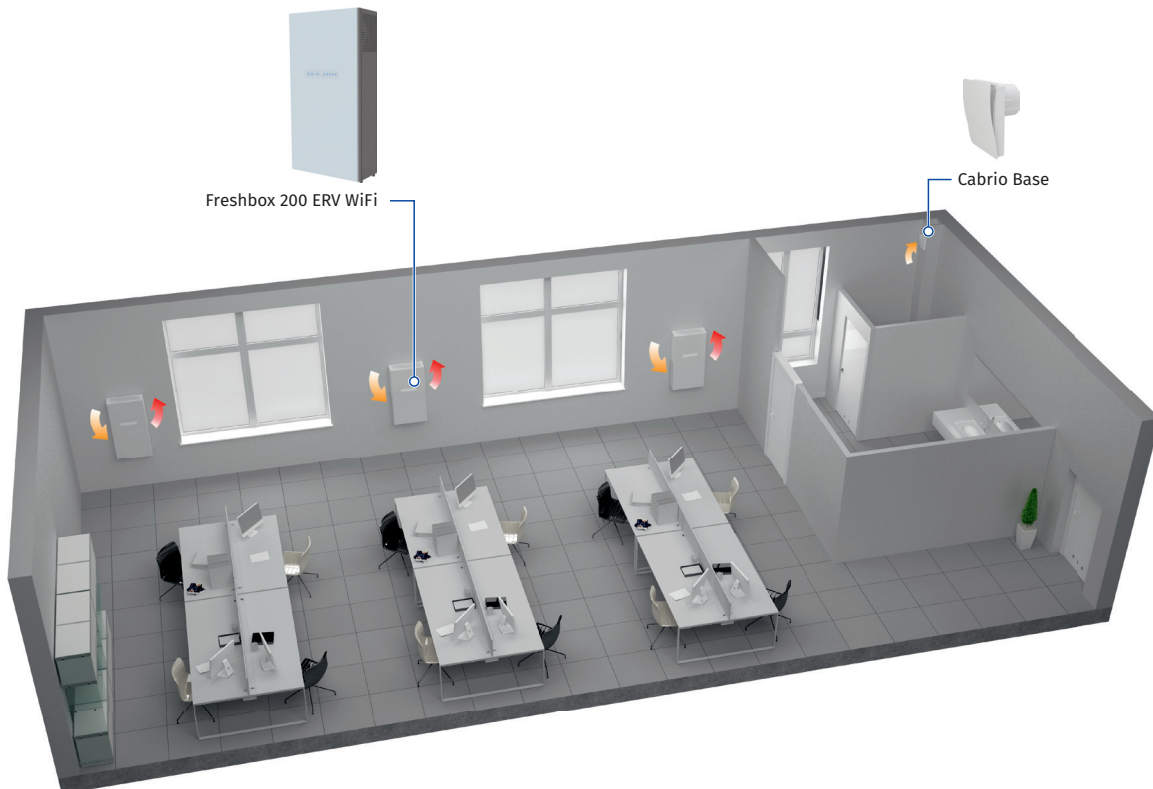



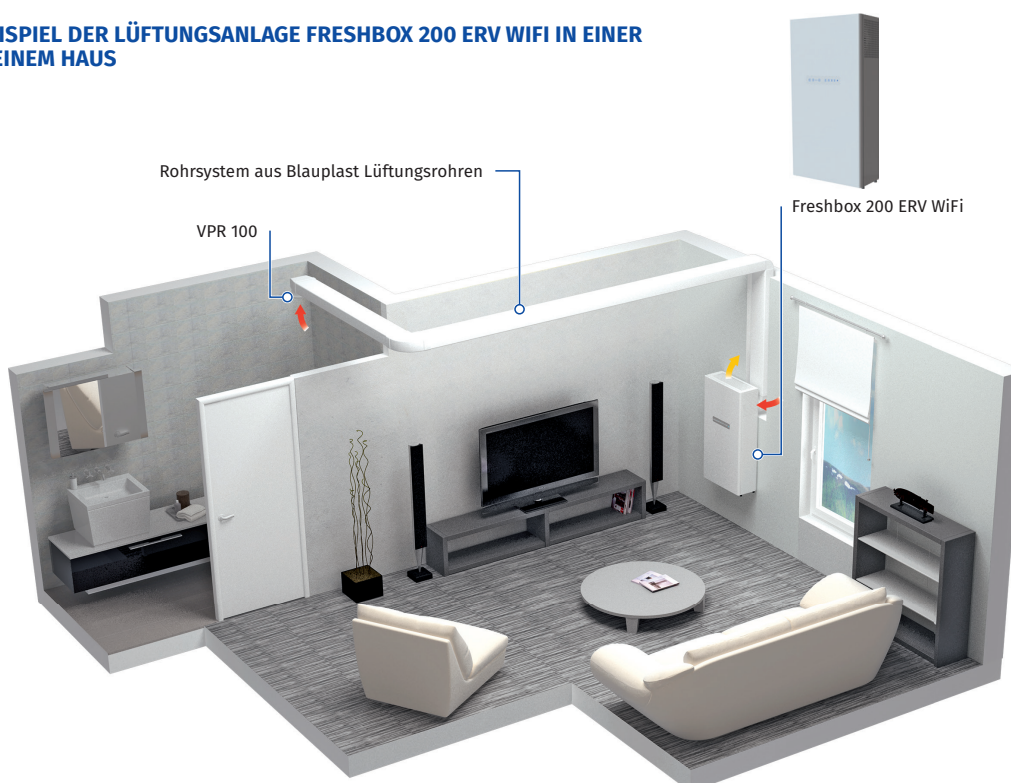



## VERWENDUNGSBEISPIEL DER LÜFTUNGSANLAGE FRESHBOX 200 ERV WIFI FÜR BÜRORÄUME



## VERWENDUNGSBEISPIEL DER LÜFTUNGSANLAGE FRESHBOX 200 ERV WIFI IN EINER WOHNUNG ODER EINEM HAUS



**Zubehör**

Produktname		Beschreibung	Artikelnummer
MS Freshbox 200 chrome		Montageset: • Zwei Ø 100 mm Lüftungsrohre, 500 mm lang • Lüftungshaube aus poliertem Stahl • Kartonschablone	8061653
MS Freshbox 200 white		Montageset: • Zwei Ø 100 mm Lüftungsrohre, 500 mm lang • Lüftungshaube, weiß lackiert • Kartonschablone	8063633
AH Freshbox 200 chrome		Lüftungshaube aus poliertem Stahl	8052156
AH Freshbox 200 white		Lüftungshaube, weiß lackiert	8052149
FP 201x162x20 G4		Abluft-Panelfilter G4	8051791
FP 243x162x20 G4		Zuluft-Panelfilter G4	8051807
FP 502x162x40 F7		Zuluft-Panelfilter F7	8051814
FP 502x162x40 H13		HEPA-Filter H13	8051821
HR-S		Feuchtigkeitssensor	8044748
CD-1		CO <sub>2</sub> -Sensor mit CO <sub>2</sub> -LED-Anzeige und Sensor-Taste zum Umschalten der Betriebsart	8014406
CD-2		CO <sub>2</sub> -Sensor	8014413